



DAIHATSU

NEW HIJET トラック、ジャンボトラック MC後 (S500P/S510P)

MEKKI類 取付説明書



株式会社 ジェーピー

HEAD OFFICE 〒133-0041 東京都江戸川区上一色3丁目25番2号
TEL 03-3655-9055 FAX 03-3655-9104

DELIVERY CENTER 〒350-1179 埼玉県川越市かし野台2丁目21番2号
TEL 049-257-6548 FAX 049-249-6203

この度は、弊社製品をお買い上げいただきありがとうございました。取付前に必ず本説明書をお読みいただき記載された内容に従って正しくお取付けください。

- ⚠️ ご注意
- ・素材の特性で気温の変化により伸縮する場合があります、ヤスリ等で調整が必要となる場合があります。
 - ・通常の使用損耗、正しい使用方法・管理等がなされていない場合や外的要因(飛石、路面との接触、酸性雨、天災、事故等)に起因する不具合につきましては、保証の対象外となります。

MEKKI COVER

フルカバーフロントパネルメッキカバー

下記の説明に従いワイパーを外し、ワイパーおよびウインドウォッシャーノズルに穴を合わせ貼り付けます

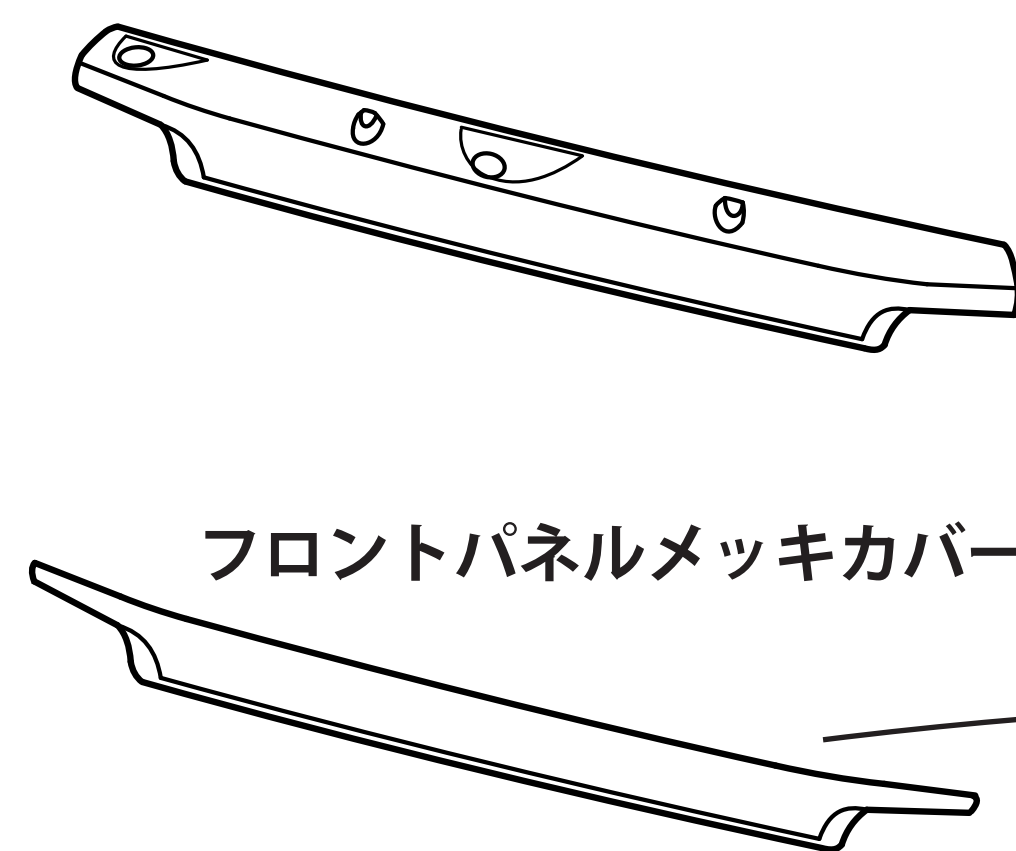

アンテナメッキカバー

取付け場所が分かり易いようにメッキ部に色付けしています

運転席側用のパーツも同様にいきます

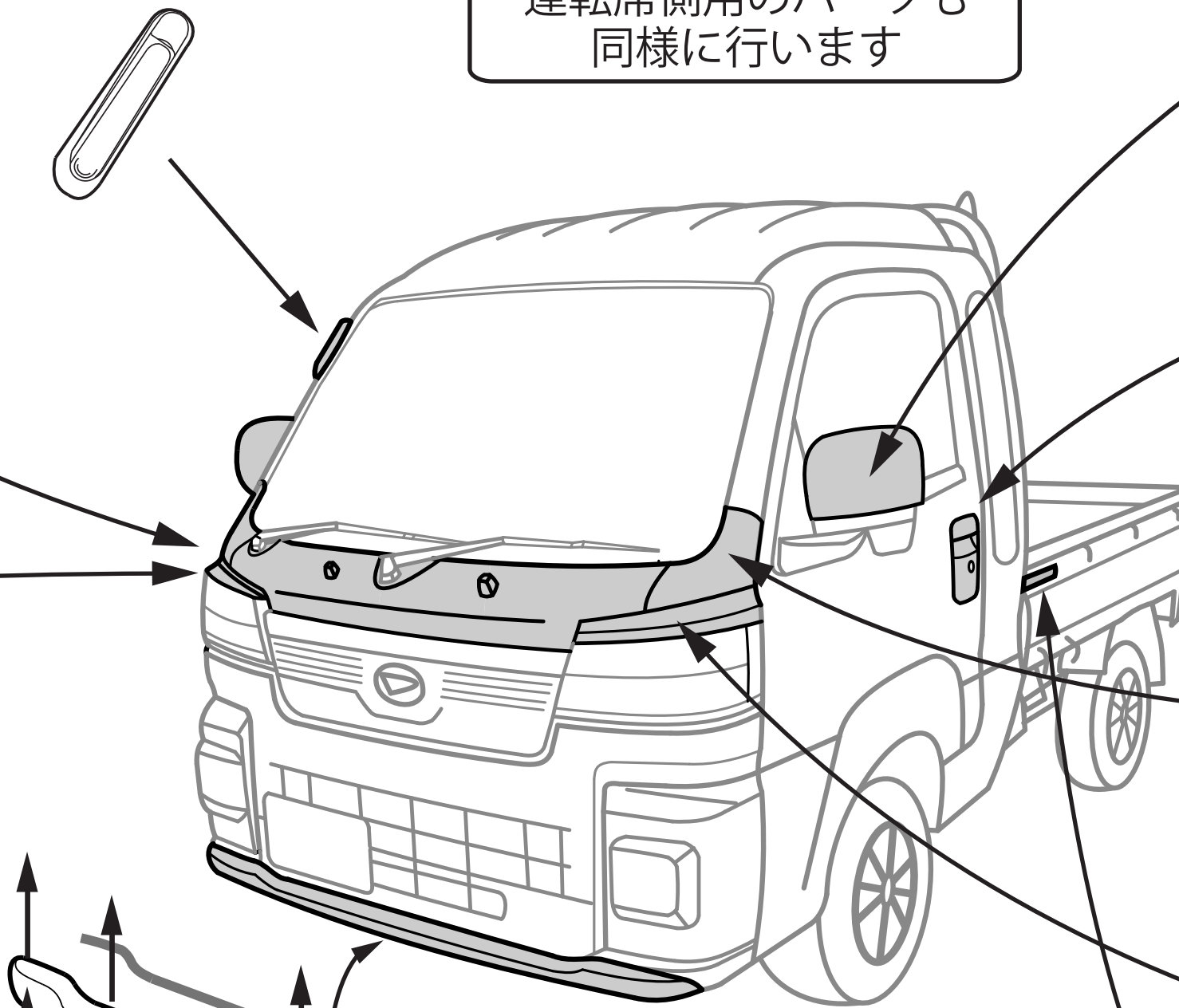

運転席側用 助手席側用

ドアミラーメッキカバー

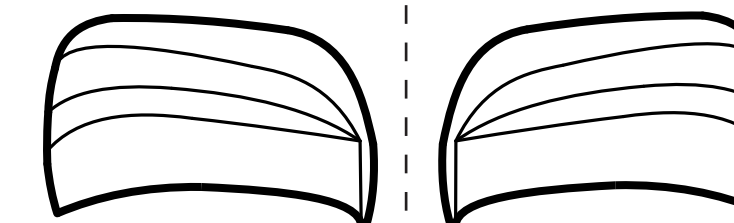

ドアキーマッキカバー

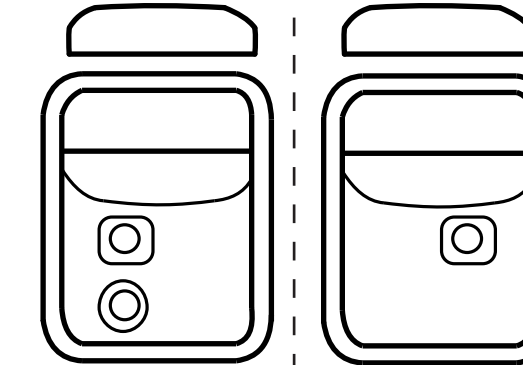

コーナパネルメッキカバー

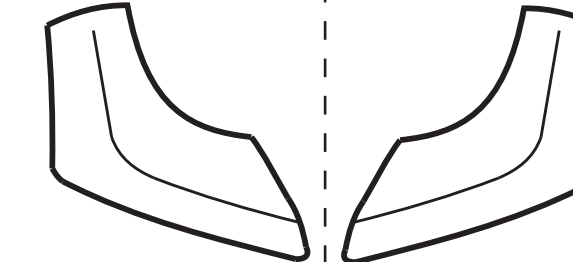

ライトガーニッシュ



アオリヒンジカバー

(4点)

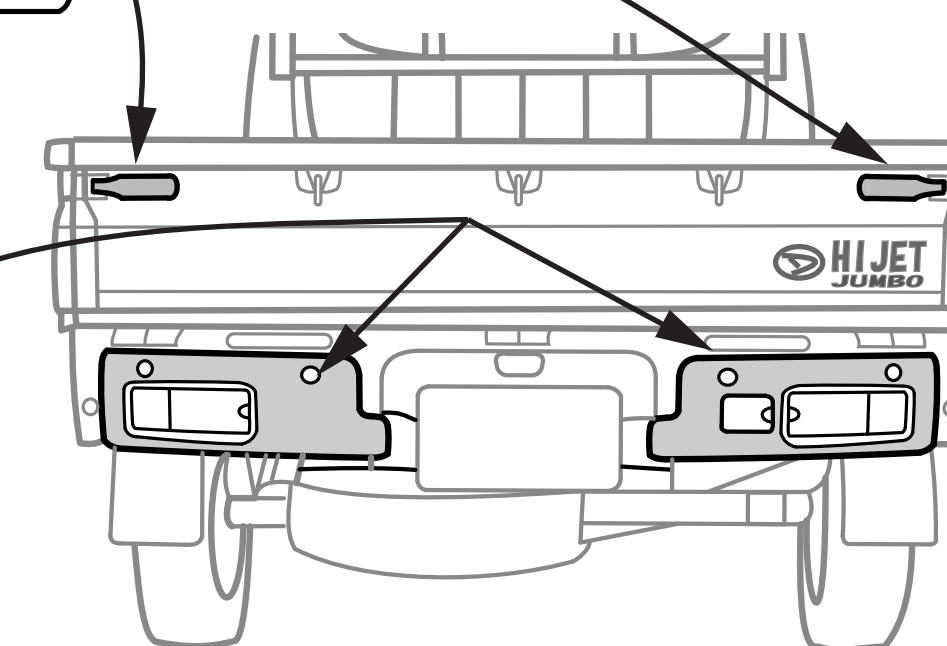

リアテールメッキカバー

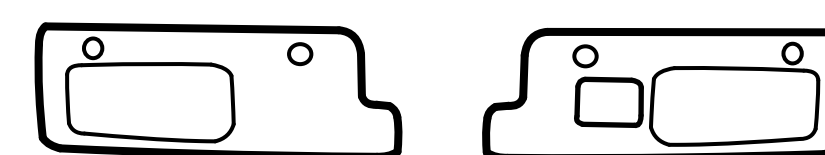

両面テープ貼付時の注意

メッキカバー等に付属する両面テープを適宜な場所に貼り、端の剥離紙を剥がしカバー等の上に出しておきます。取付け位置が決まったら出した剥離紙を引いて剥離紙全体を取り去り、固定します

裏面から見た両面テープの様子

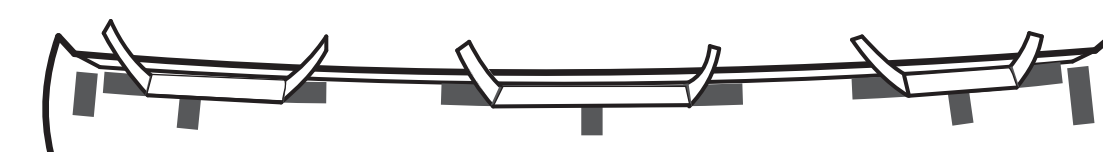

このパーツ形状は両面テープ貼付けの例であり当該製品の形状と異なります

取付手順

- 1) メッキカバーを仮付けし、取付位置等を確認します。
- 2) マッチングを確認し調整を行い、必要に応じてすり合わせを行います。
- 3) 両面テープを貼付ける部分の汚れを落とし、「シリコンオフ」等で脱脂します。
- 4) 可能なら両面テープの剥離紙を僅かに剥がし、剥離紙をメッキカバーの上や横に出しておきます。

【ご注意】

- ・両面テープはメッキカバーの裏側に、適度な位置に適量を使用します。
 - ・剥離紙を全て剥がして取付けますと、位置修正で剥がすことができませんので、位置を確認しながら、剥離紙を徐々に剥がしてください。
 - ・外気温が20℃以下のときは粘着度が下がりますので、ドライヤーの熱で粘着テープ部を暖めてください。
 - ・メッキカバー取付後は粘着テープやシーラー剤の養生のため、24時間は車両を動かさないでください。
- ・フロントリップを取り付けるときの注意**
両面テープと共に、付属のタッピングビス3個で純正バンパーに固定します。タッピングビスはフロントリップの下からネジ込みます。

付属品

- | | |
|-----------------|----|
| 1) タッピングビス 4×16 | 5個 |
| 2) ゴムモール | 適量 |
| 3) 両面テープ | 適量 |

ご注意

外気温が20℃以下の場合、ドライヤー等で車両接着部及び両面テープを暖めてください。
【目安：人肌程度(40℃)】

ワイパーの外し方

(一般的な手順の説明であり、当該車種のものではありません)

1. ネジキャップ周囲をリムーバか小さいマイナスドライバでこじ開けると、ワイパーを固定しているナットが見えます。

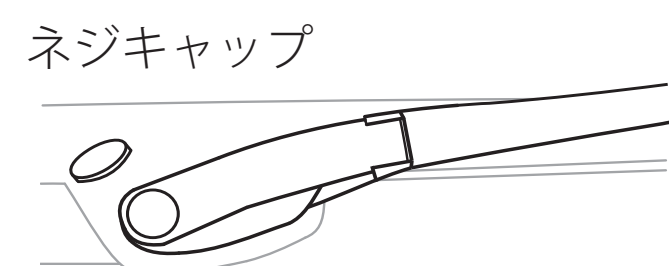

ワイパーを戻す場合は「現在の位置」に戻しますので、ワイパー先端・上位置のガラス面にテープ等で目印をしておくと良いでしょう。

2. ナットを緩めるため、ワイパーの途中から立ち上げます。立ち上げていないとナットが緩み難く、ナットが外れると同時にワイパーが跳ね飛んで危険です。

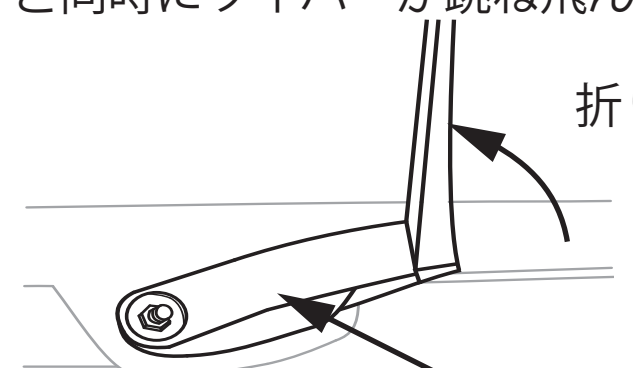

折り曲げ部分で立ち上げてからナットを緩め外します

3. ナットを外したら「ワイパー固定部」を手前に引き出し外します。
4. 戻す場合はこの逆の手順ですが、1で記憶したワイパーの先端位置に合わせて戻します。